



# JBL CINEMA SB270



**MANUAL DE PROPIETARIO**

---

## **INSTRUCCIONES IMPORTANTES DE SEGURIDAD**

### **Compruebe la tensión de línea antes de usarlo.**

JBL CINEMA SB270 (barra de sonido y subwoofer) se ha diseñado para el uso con corriente alterna (CA) de 100-240 V, 50/60 Hz. La conexión a una tensión de línea que no sea para la que está diseñado el producto puede generar un riesgo de seguridad e incendio y puede dañar la unidad. Si tienes alguna duda sobre las necesidades de tensión de un modelo específico o sobre la tensión de línea de tu zona, ponte en contacto con tu distribuidor antes de enchufar la unidad a una toma de pared.

### **No uses cables de extensión.**

Para evitar riesgos de seguridad, usa únicamente el cable de alimentación que se adjunta con la unidad. No recomendamos usar cables de extensión con este producto. Al igual que con todos los dispositivos eléctricos, no tiendas los cables de alimentación por debajo de alfombras o moqueta ni coloques objetos pesados sobre el aparato. Los cables de alimentación dañados deben reemplazarse inmediatamente en un centro de servicio autorizado por un cable que cumpla con las especificaciones de fábrica.

### **Manipula el cable de alimentación CA con cuidado**

Al desconectar el cable de alimentación de la toma CA, tira siempre del enchufe. No tires nunca del cable. Si no vas a usar el altavoz durante un periodo considerable de tiempo, desconecta el enchufe de la toma CA.

### **No abras la carcasa**

Este producto no contiene ningún componente que el usuario pueda mantener o reparar. Abrir la carcasa puede presentar riesgo de descarga eléctrica y cualquier modificación al producto anulará la garantía. Si cae agua de forma accidental dentro de la unidad, desconéctala de la fuente de alimentación CA de forma inmediata y consulta con un centro de servicio autorizado.

# TABLA DE CONTENIDO

---

<b>INSTRUCCIONES IMPORTANTES DE SEGURIDAD</b>	<b>2</b>
---	----------

---

<b>1 INTRODUCCIÓN</b>	<b>4</b>
-----------------------	----------

---

<b>2 CONTENIDO DE LA CAJA</b>	<b>4</b>
-------------------------------	----------

---

<b>3 DESCRIPCIÓN GENERAL DEL PRODUCTO</b>	<b>5</b>
---	----------

3.1 CONTROLES E INDICADORES	5
-----------------------------	---

3.2 CONECTORES	5
----------------	---

3.3 SUBWOOFER	6
---------------	---

3.4 CONTROL REMOTO	6
--------------------	---

---

<b>4 COLOCACIÓN</b>	<b>7</b>
---------------------	----------

4.1 COLOCACIÓN SOBRE UNA MESA	7
-------------------------------	---

4.2 MONTAJE MURAL	7
-------------------	---

---

<b>5 CONECTAR</b>	<b>8</b>
-------------------	----------

5.1 CONECTAR EL TELEVISOR	8
---------------------------	---

5.2 CONEXIÓN BLUETOOTH	8
------------------------	---

---

<b>6 REPRODUCIR</b>	<b>9</b>
---------------------	----------

6.1 ENCENDER/ESPERA AUTOMÁTICA/ACTIVACIÓN AUTOMÁTICA	9
--	---

6.2 REPRODUCIR DESDE LA FUENTE DEL TELEVISOR	10
--	----

6.3 REPRODUCIR DESDE LA FUENTE BLUETOOTH	10
--	----

---

<b>7 AJUSTES DE SONIDO</b>	<b>11</b>
----------------------------	-----------

7.1 AJUSTES PREDETERMINADOS DE EQ	11
-----------------------------------	----

7.2 MODO VOICE (VOZ)	11
----------------------	----

---

<b>8 RESTABLECER LOS AJUSTES DE FÁBRICA</b>	<b>12</b>
---	-----------

---

<b>9 ACTUALIZACIÓN DEL SOFTWARE</b>	<b>12</b>
-------------------------------------	-----------

---

<b>10 VOLVER A CONECTAR EL SUBWOOFER</b>	<b>13</b>
--	-----------

---

<b>11 ESPECIFICACIONES DEL PRODUCTO</b>	<b>13</b>
---	-----------

---

<b>12 RESOLUCIÓN DE PROBLEMAS</b>	<b>14</b>
-----------------------------------	-----------

---

<b>13 MARCAS REGISTRADAS</b>	<b>15</b>
------------------------------	-----------

## 1 INTRODUCCIÓN

Gracias por adquirir la barra de sonido y el subwoofer JBL CINEMA SB270, diseñados para ofrecerte una experiencia de sonido extraordinaria en tu sistema de cine en casa. Te animamos a dedicar unos minutos a leer este manual, en el que se describen el producto y las instrucciones paso a paso para montarlo y empezar a utilizarlo.

**Para aprovechar al máximo las funciones y el soporte del producto, tal vez necesites actualizar el software del mismo mediante el conector USB en el futuro. Consulta la sección de actualización del software de este manual para asegurarte de que el producto disponga del software más reciente.**

El diseño y las especificaciones del producto están sujetos a cambios sin previo aviso. Si tienes alguna duda acerca de la barra de sonido, su instalación o funcionamiento, ponte en contacto con tu distribuidor o instalador, o visita nuestro sitio web en: [www.jbl.com](http://www.jbl.com).

## 2 CONTENIDO DE LA CAJA

Desembala la caja con cuidado y comprueba que incluya todas las piezas siguientes. Si hay alguna pieza dañada o falta alguna pieza, no utilices el producto y ponte en contacto con tu distribuidor o representante de atención al cliente.

### Unidad principal



### Subwoofer

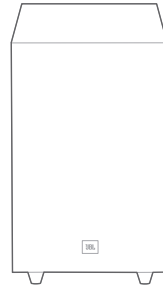

### Control remoto (con 2 pilas AAA)



### Cable de alimentación\*

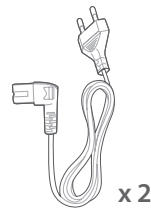

x 2

\*El número de cables de alimentación y el tipo de enchufe dependen de la región.

### Cable HDMI



## Kit de montaje mural

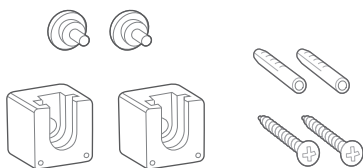

## Información del producto y plantilla de montaje mural



## 3 DESCRIPCIÓN GENERAL DEL PRODUCTO

### 3.1 Controles e indicadores

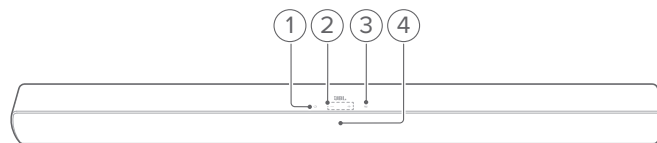

1. **⏻ (Alimentación)**
  - Para encender o poner en reposo.
2. **-/+ (Volumen)**
  - Aumenta o disminuye el volumen.
  - Mantener pulsado para disminuir o aumentar el volumen continuamente
  - Pulsa los dos botones a la vez para silenciar o reactivar el sonido
3. **⌂ (Fuente)**
  - Selecciona una fuente de sonido: **Bluetooth** (predeterminado), **HDMI ARC** (televisor conectado mediante el conector **HDMI ARC**) u **Optical** (televisor o dispositivo digital conectado mediante el conector **OPTICAL**)

#### 4. Indicadores de estado

●	Rojo fijo	Entrando en modo de reposo
●	Ámbar fijo	Fuente óptica seleccionada
○	Blanco fijo	Fuente HDMI/ARC seleccionada
●	Azul fijo	Conectado a Bluetooth
⦿	Azul parpadeante rápidamente	Accediendo al modo de emparejamiento de Bluetooth
\	Parpadeante (fuente de sonido actual)	Cambio de volumen en curso
\	Parpadeo lento (fuente de sonido actual)	Se ha alcanzado el nivel máximo/mínimo de volumen
\	Parpadeo lento continuo (fuente de sonido actual)	Sonido silenciado

### 3.2 Conectores

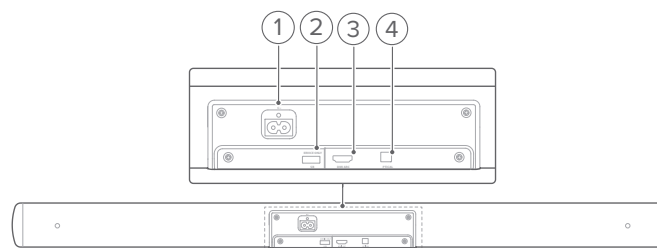

1. **AC~**
  - Se conecta a la alimentación.

## 2. USB

- Conector USB para actualizaciones del software.
- Se conecta a un dispositivo de almacenamiento USB para reproducir audio (solo en la versión para Estados Unidos)

## 3. HDMI ARC

- Se conecta a la entrada HDMI ARC del televisor.

## 4. OPTICAL

- Se conecta a la salida óptica de un televisor o dispositivo digital.

## 3.3 Subwoofer

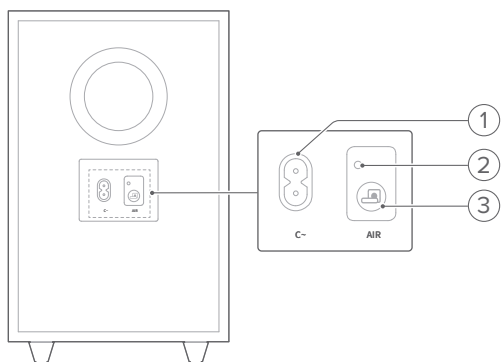

### 1. AC~

- Se conecta a la alimentación.

### 2. Indicador del estado de conexión

●	Ámbar fijo	Conexión a la barra de sonido
☀	Ámbar parpadeante rápidamente	Modo de emparejamiento
●	Ámbar parpadeante lentamente	Modo de espera

### 3.

- Manténelo pulsado para volver a conectar el subwoofer con la barra de sonido.

## 3.4 Control remoto

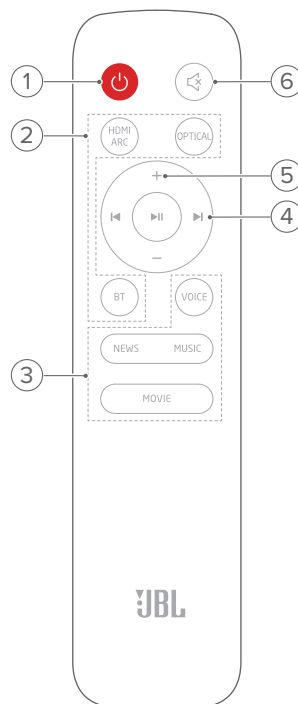

### 1.

- Para encender o poner en reposo.

### 2. Selectores de fuente

#### HDMI ARC

- Selecciona la fuente HDMI ARC.

#### OPTICAL

- Selecciona la fuente Optical.

#### BT

- Selecciona la fuente Bluetooth.
- Manténelo presionado para conectar con otro dispositivo Bluetooth.

### 3. Botones de efectos de sonido

#### NEWS / MUSIC / MOVIE

- Selecciona los ajustes predeterminados de EQ (ecualizador) para noticias/música/cine.

#### VOICE

- Selecciona el modo voz para mejorar la claridad de las voces.

### 4. Botones de reproducción

#### ◀▶

- Fuente Bluetooth: salta a la pista anterior o la siguiente.

#### ⏸

- Fuente Bluetooth: inicia la reproducción o la pone en pausa.

### 5. +/-

- Sirve para aumentar o disminuir el volumen.
- Manténelo pulsado para disminuir o aumentar el volumen continuamente.

### 6. (Silenciar)

- Silenciar/reactivar el sonido.

## 4 COLOCACIÓN

### 4.1 Colocación sobre una mesa

Coloca la barra de sonido y el subwoofer sobre una superficie plana y estable. Comprueba que el subwoofer esté por lo menos a 1 m de distancia de la barra de sonido y a 10 cm de la pared.

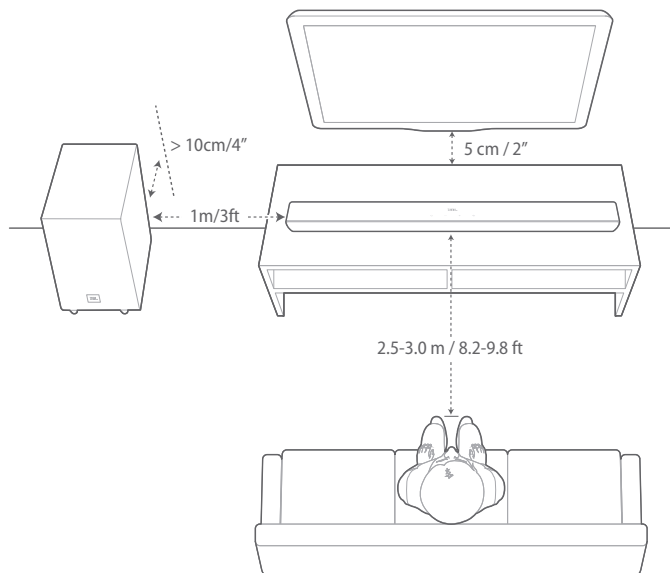

#### NOTAS:

- El cable de alimentación debe ir conectado correctamente a la alimentación.
- No coloques nada encima de la barra de sonido ni del subwoofer.
- Asegúrate de que la distancia entre el subwoofer y la barra de sonido sea de menos de 6 m.

### 4.2 Montaje mural



Figura 1

#### 1. Preparación:

- a) Pega la plantilla de montaje mural suministrada a la pared con cinta adhesiva, a 50 mm como mínimo del televisor.
- b) Utiliza un bolígrafo para marcar la ubicación de los soportes con tornillo. Quita la plantilla.
- c) En la ubicación marcada, taladra un orificio de 4 mm. Consulta el tamaño del tornillo en la Figura 1.

#### 2. Instala el soporte para montaje mural.

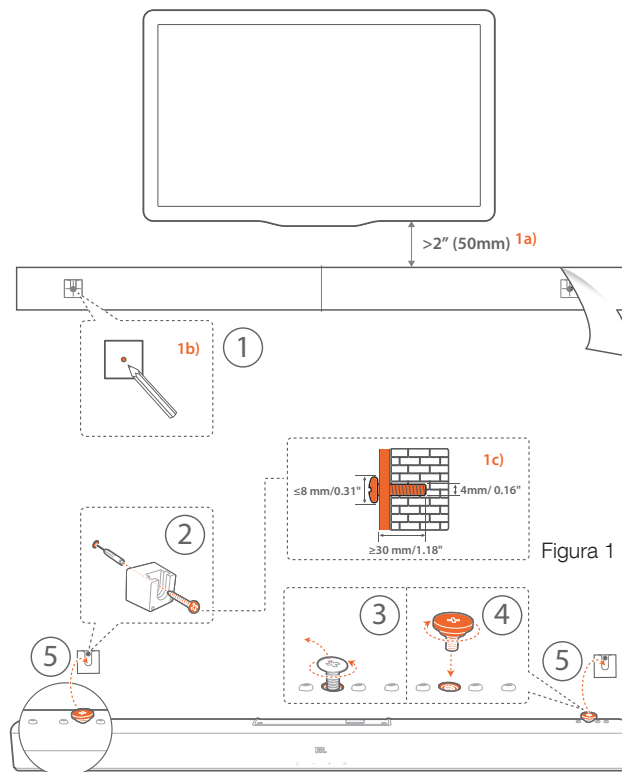
3. Tal como se muestra en el diagrama, retira el tornillo de sujeción con un destornillador.

4. Sujeta el tornillo para montaje mural que se incluye en el kit de montaje suministrado.

#### 5. Monta la barra de sonido.

#### NOTAS:

- Comprueba que la pared pueda soportar el peso de la barra de sonido.
- La instalación solo puede realizarse en una pared vertical.
- Evita ubicaciones con alta temperatura o humedad.
- Antes del montaje en la pared, comprueba que los cables se puedan conectar correctamente entre la barra de sonido y los dispositivos externos.
- Antes de realizar el montaje en la pared, asegúrate de que la barra de sonido esté desconectada de la alimentación. De lo contrario, podría producirse una descarga eléctrica.

## 5 CONECTAR

### 5.1 Conectar el televisor

Conecta la barra de sonido con el televisor mediante el cable HDMI suministrado o un cable óptico (se vende aparte).

#### Mediante el cable HDMI suministrado

Una conexión HDMI transfiere vídeo y audio digitales con una sola conexión. La conectividad HDMI es la mejor opción para la barra de sonido.

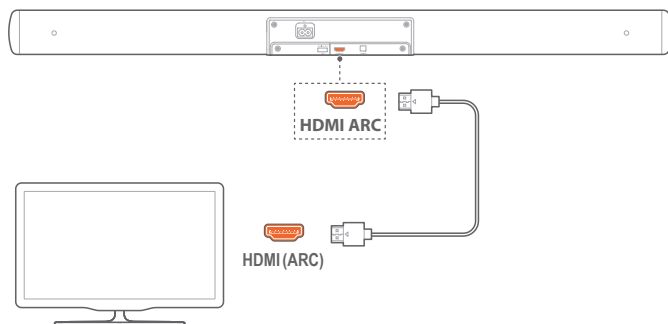

1. Conecta la barra de sonido con el televisor utilizando el cable HDMI suministrado.
2. En el televisor, comprueba que se hayan activado HDMI-CEC y HDMI ARC. Consulta el manual del propietario del televisor para obtener más información.

#### NOTAS:

- No se garantiza la compatibilidad total con todos los dispositivos HDMI-CEC.
- Ponte en contacto con el fabricante del televisor si tienes algún problema con la compatibilidad con HDMI-CEC del televisor.

#### Mediante un cable óptico

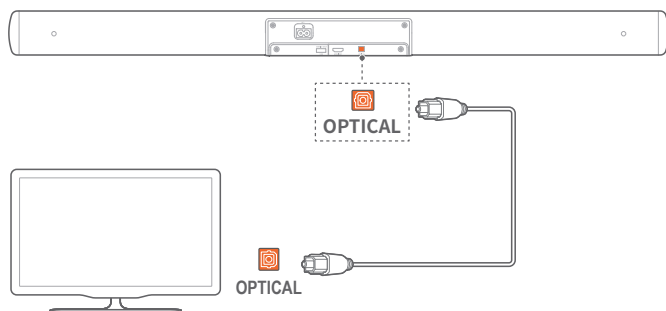

- Conecta la barra de sonido con el televisor utilizando un cable óptico (se vende aparte).

### 5.2 Conexión Bluetooth

Mediante Bluetooth, conecta la barra de sonido con un dispositivo Bluetooth, como un teléfono inteligente, una tableta o un ordenador portátil.

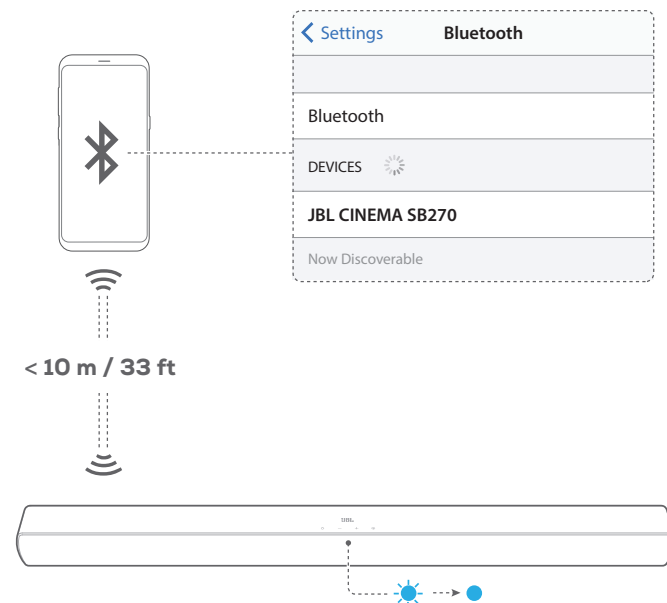

#### Conectar un dispositivo Bluetooth

1. Pulsa **⏻** para encender (consulta "6.1 Encender/Espera automática/Activación automática" en el capítulo "6 REPRODUCIR").
2. Para seleccionar la fuente Bluetooth, pulsa **Ⓞ** en la barra de sonido o **Ⓞ** en el control remoto.  
→ Listo para emparejar: El indicador de estado parpadea en color azul.
3. En el dispositivo Bluetooth, activa Bluetooth y busca "JBL CINEMA SB270" en un plazo de tres minutos.  
→ Conectado: el indicador de estado se ilumina en color azul fijo. Se oye un tono de confirmación.

#### Para volver a conectar el último dispositivo emparejado

Cuando la barra de sonido se pone en modo de espera, tu dispositivo Bluetooth se recuerda como dispositivo emparejado. La vez siguiente que cambies a la fuente Bluetooth, la barra de sonido se volverá a conectar con el último dispositivo emparejado automáticamente.



## Para conectar con otro dispositivo Bluetooth

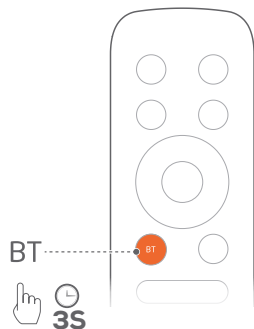

1. En la fuente de Bluetooth, mantén pulsado en la barra de sonido o en el control remoto hasta que el indicador de estado parpadee en color azul.  
→ La barra de sonido se pone en modo de emparejamiento de Bluetooth. El indicador de estado parpadea en color azul.
2. Sigue el paso 3 de “Conectar un dispositivo Bluetooth”.
  - Si el dispositivo ha estado emparejado alguna vez con la barra de sonido, primero deberás desemparejar “JBL CINEMA SB270” en el dispositivo.

### NOTAS:

- Si la distancia entre la barra de sonido y el dispositivo Bluetooth supera los 10 m, se perderá la conexión Bluetooth.
- Los dispositivos electrónicos pueden causar interferencias de radio. Los dispositivos que generan ondas electromagnéticas se deben mantener alejados de la unidad principal de la barra de sonido, por ejemplo, microondas, dispositivos de red LAN inalámbrica, etc.

## 6 REPRODUCIR

### 6.1 Encender/Espera automática/Activación automática

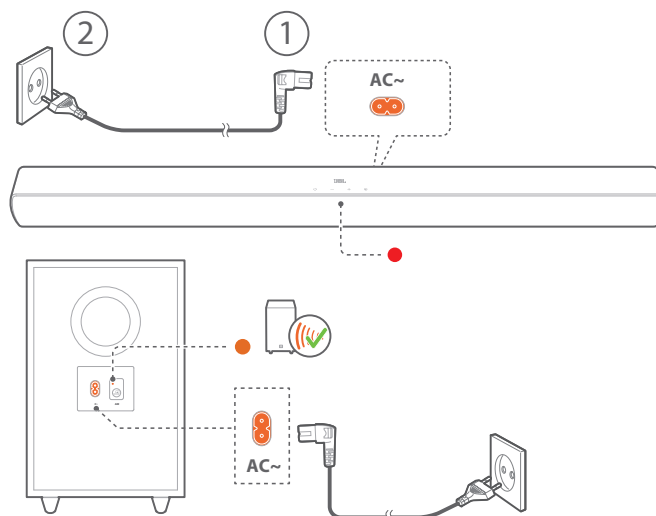

#### Encender

1. Conecta la barra de sonido y el subwoofer a la alimentación con los cables de alimentación suministrados.
2. Pulsa para encenderla.  
→ El subwoofer se conecta a la barra de sonido automáticamente. Conectado: El indicador de estado se ilumina en color ámbar fijo (●).

#### NOTAS:

- Utiliza el cable de alimentación suministrado solamente.
- Antes de encender la barra de sonido, comprueba que hayas completado todas las demás conexiones (consulta “5.1 Conectar el televisor” en el capítulo “5 CONECTAR”).

#### Modo de espera automático

Si la barra de sonido permanece inactiva durante más de 10 minutos, cambiará al modo de espera automáticamente. El subwoofer también se pone en espera y el indicador de estado de la conexión empieza a parpadear lentamente en ámbar (●).

La vez siguiente que enciendas la barra de sonido, volverá a la última fuente seleccionada.

#### Activación automática

En modo de espera, la barra de sonido se activa automáticamente en los casos siguientes:

- Al encender el televisor cuando la barra de sonido está conectada al televisor mediante la conexión HDMI ARC.
- Al detectar señales de audio en el cable óptico cuando la barra de sonido está conectada al televisor con un cable óptico.

## 6.2 Reproducir desde la fuente del televisor

Con la barra de sonido conectada, puedes disfrutar del sonido del televisor a través de los altavoces de la barra de sonido.

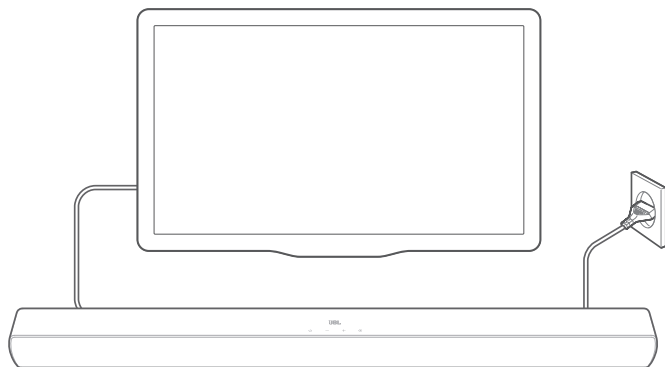

1. Comprueba que el televisor esté configurado para admitir los altavoces externos y que los altavoces integrados en el televisor estén desactivados. Consulta el manual del propietario del televisor para obtener más información.
2. Comprueba que la barra de sonido esté bien conectada al televisor (consulta "5.1 Conectar el televisor" en el capítulo "5 CONECTAR").
3. Para seleccionar la fuente del televisor, pulsa **G** en la barra de sonido o **HDMI ARC/OPTICAL** en el control remoto.
  - El indicador de estado se ilumina en color blanco fijo (○), si el televisor está conectado a la barra de sonido mediante el conector **HDMI ARC**.
  - El indicador de estado se ilumina en color ámbar fijo (●), si el televisor está conectado a la barra de sonido mediante el conector **OPTICAL**.

### 6.2.1 Configuración del control remoto del televisor

Para utilizar el control remoto del televisor para el televisor y la barra de sonido, comprueba que el televisor admita HDMI-CEC. Si el televisor no admite HDMI-CEC, sigue los pasos en "Aprendizaje del control remoto del televisor".

#### HDMI-CEC

Si el televisor admite HDMI-CEC, activa las funciones tal como se indica en el manual del usuario del televisor. Es posible controlar las funciones de volumen +/-, la fuente de sonido y encendido/reposo de la barra de sonido mediante el control remoto del televisor.

#### Aprendizaje del control remoto del televisor

Mediante aprendizaje por infrarrojos, el control remoto por infrarrojos del televisor puede aprender algunos comandos de la barra de sonido.

1. Comprueba que la barra de sonido esté en modo de reposo.
2. En la barra de sonido, mantén pulsados **U** y **+** hasta que el indicador de estado parpadee en color ámbar.
  - Se activa el modo de aprendizaje del control remoto del televisor.

3. En el plazo de unos segundos, haz lo siguiente en la barra de sonido y en el control remoto del televisor:
  - a) En la barra de sonido, mantén pulsado uno de los botones siguientes: **+**, **-**, **G** y **U**, hasta que el indicador de estado parpadee en color rojo tres veces.
  - b) En el control remoto del televisor: pulsa el botón que desees dos veces.
    - Cuando el indicador de estado de la barra de sonido parpadea en color ámbar, significa que el botón del control remoto del televisor ha aprendido la función del botón de la barra de sonido.
4. Repite el paso 3 para completar el aprendizaje de los botones.
5. Para salir del modo de aprendizaje del control remoto del televisor, mantén pulsados **G** y **+** en la barra de sonido hasta que el indicador de estado parpadee tres veces en color ámbar.

## 6.3 Reproducir desde la fuente Bluetooth

Mediante Bluetooth, puedes transmitir sonido desde un dispositivo Bluetooth a la barra de sonido.

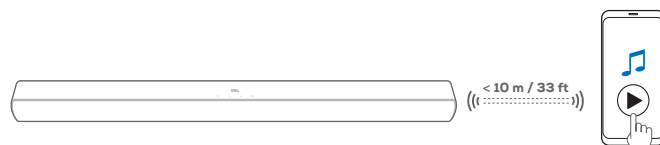

1. Comprueba que la barra de sonido esté bien conectada al dispositivo Bluetooth (consulta "5.2 Conexión Bluetooth" en el capítulo "5 CONECTAR").
2. Para seleccionar la fuente Bluetooth, pulsa **G** en la barra de sonido o **B** en el control remoto.
3. Inicia la reproducción del sonido en el dispositivo Bluetooth.
4. Ajusta el volumen en la barra de sonido o en el dispositivo Bluetooth.

## 7 AJUSTES DE SONIDO

### 7.1 Ajustes predeterminados de EQ

Con el control remoto, selecciona los ajustes predeterminados de EQ (ecualizador) para la reproducción de audio.

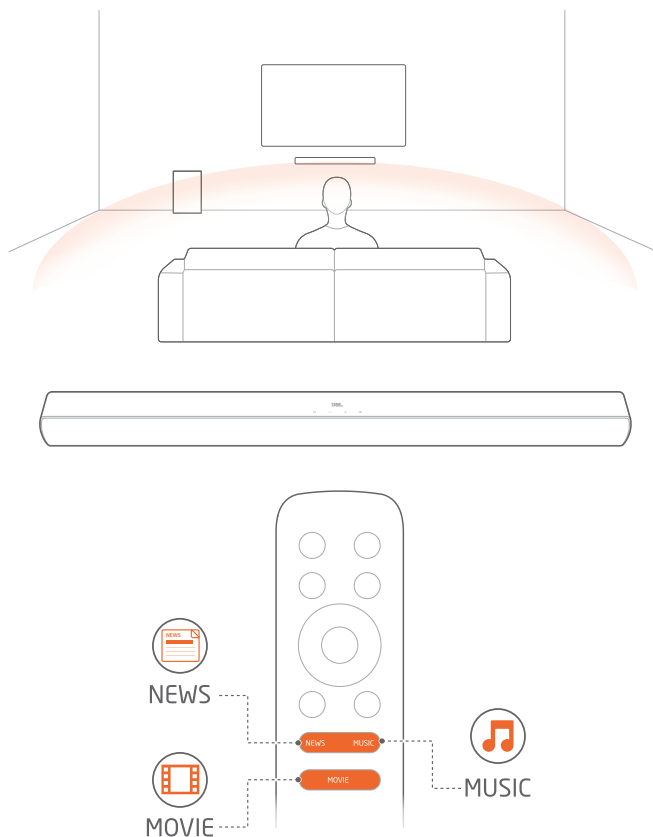

**MUSIC:** modo de sonido para música

**MOVIE:** modo de sonido para cine

**NEWS:** modo de sonido para programas de televisión, como noticias o el pronóstico del tiempo

### 7.2 Modo Voice (Voz)

Con el modo de voz, mejora la claridad de las voces para poderlas escuchar y comprender fácilmente.

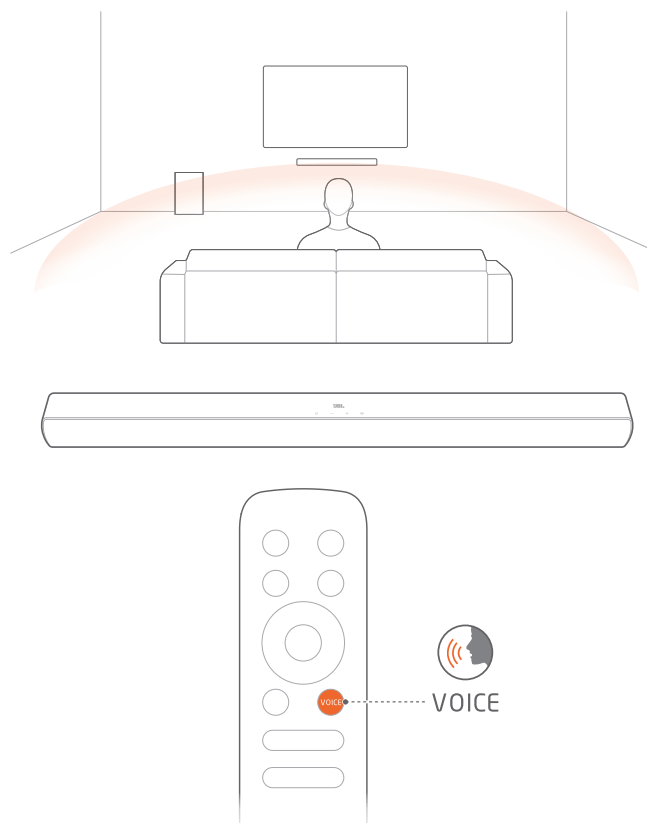

- En el control remoto, pulsa **VOICE** para seleccionar el modo Voice (Voz).

## 8 RESTABLECER LOS AJUSTES DE FÁBRICA

Al restablecer los ajustes predeterminados definidos en la fábrica, se eliminan todos los ajustes personalizados de la barra de sonido.





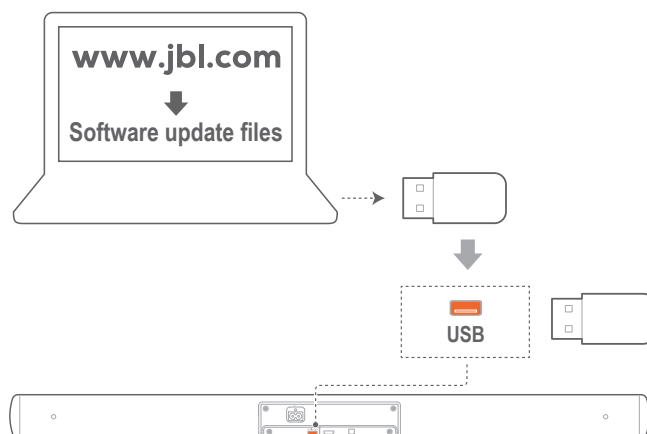

- En la barra de sonido, mantén presionados  y  durante más de 10 segundos.

## 9 ACTUALIZACIÓN DEL SOFTWARE

Para que el producto funcione de forma óptima y puedas disfrutar de él al máximo, JBL puede ofrecer actualizaciones del software del sistema de la barra de sonido en el futuro. Visita [www.jbl.com](http://www.jbl.com) o ponte en contacto con el centro de atención al cliente de JBL para obtener más información sobre cómo se descargan los archivos de actualización.

1. Comprueba que hayas guardado el archivo de actualización del software en el directorio raíz de un dispositivo de almacenamiento USB. Conecta el dispositivo USB a la barra de sonido.
  - Comprueba que el dispositivo USB cumpla los requisitos siguientes:
    - Capacidad máxima: 64 GB.
    - Sistema de archivos: FAT32



2. Para acceder al modo de actualización de software,
  - a) comprueba que la barra de sonido esté en modo de reposo.
  - b) mantén pulsado  y - en la barra de sonido durante más de 10 s.
    -    : actualización de software en curso
    - : se ha completado la actualización
    - La barra de sonido vuelve al modo de reposo.

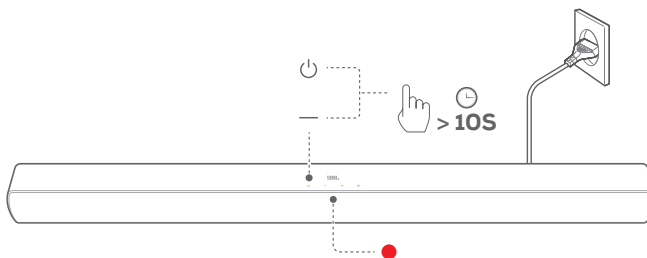

### NOTAS:

- Mantén la barra de sonido encendida y el dispositivo de almacenamiento USB montado hasta que se haya completado la actualización del software.

## 10 VOLVER A CONECTAR EL SUBWOOFER

La barra de sonido y el subwoofer se emparejan en la fábrica. Después de encenderlos, se emparejan y conectan automáticamente. En algunos casos especiales, tal vez debas volver a emparejarlos.

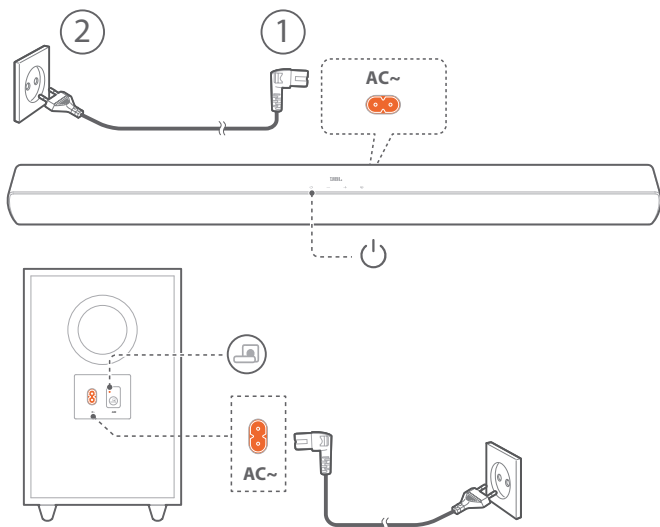

### Para volver a acceder al modo de emparejamiento del subwoofer

1. En el subwoofer, mantén pulsado hasta que el indicador de estado de la conexión parpadee rápidamente en color ámbar .
2. En la barra de sonido, pulsa para encenderla.  
→ El subwoofer se conecta a la barra de sonido automáticamente. Conectado: El indicador de estado se ilumina en color ámbar fijo .

### NOTAS:

- Si la conexión inalámbrica vuelve a fallar, comprueba si hay algún conflicto o alguna interferencia intensa (p. ej., de algún dispositivo electrónico) alrededor de la ubicación. Soluciona estos conflictos o interferencias intensas alrededor de la ubicación.

## 11 ESPECIFICACIONES DEL PRODUCTO

### Especificaciones generales:

- Alimentación: 100 - 240 V, ~50/60 Hz
- Potencia de salida total de los altavoces (máx. a THD 1 %): 220 W
- Potencia de salida de la barra de sonido (máx. a THD 1 %): 2 x 52 W
- Potencia de salida total del subwoofer (máx. a THD 1 %): 116 W
- Transductor de la barra de sonido: 2 unidades de tipo racetrack de 48 x 90 mm + 2 altavoces de agudos de 0,5"
- Transductor del subwoofer: 5,25", subwoofer inalámbrico
- Consumo de energía en espera: 0,5 W
- Temperatura de funcionamiento: De 0 °C a 45 °C

### Especificaciones de HDMI:

- Salida de vídeo HDMI (con canal de retorno de audio): 1
- Versión de HDCP HDMI: 1.4

### Especificación de audio:

- Intervalo de frecuencias: 40 Hz - 20 kHz
- NPS máxima: 82 dB
- Entradas de audio: 1 óptica, Bluetooth, USB (la reproducción desde USB está disponible en la versión para Estados Unidos; en otras versiones, solo se utiliza para servicio).

### Especificaciones de USB:

- Puerto USB: Tipo A
- Valores nominales de USB: 5 V CC/0,5 A
- Formatos de archivo compatibles: mp3
- Códec MP3: MPEG 1 capa 1/2/3, MPEG 2/2.5 capa 1/2/3
- Tasa de muestreo MP3: 8 KHz - 48 KHz
- Tasa de bits de MP3: MPEG 1 capa 1: 32kbps - 448kbps; MPEG 1 capa 2: 32kbps - 384kbps; MPEG 1 capa 3: 32kbps - 320kbps; MPEG 2/2.5 capa 1: 32kbps - 256kbps; MPEG 2/2.5 capa 2/3: 8kbps - 160kbps

### Especificación inalámbrica:

- Versión de Bluetooth: V4.2 o posterior
- Perfil de Bluetooth: A2DP V1.3 o posterior, AVRCP V1.5
- Intervalo de frecuencias de Bluetooth: 2402 – 2480 MHz
- Potencia de Bluetooth transmitida máxima: <0 dBm (EIRP)
- Modulación de Bluetooth: GFSK,  $\pi/4$  DQPSK
- Intervalo de frecuencias 2.4G: 2400 – 2483,5 MHz
- Potencia transmitida máxima en 2.4G: 3 dBm
- Modulación inalámbrica 2.4G: FSK

### Dimensiones:

- Dimensiones (Ancho x Alto x Profundidad): 900 x 62 x 67 mm (barra de sonido); 200 x 320 x 280 mm (subwoofer)
- Peso: 1,7 kg (barra de sonido); 4,2 kg (subwoofer)
- Dimensiones del paquete (Ancho x Alto x Profundidad): 995 x 235 x 405 mm
- Peso del paquete (bruto): 8,0 kg

---

## 12 RESOLUCIÓN DE PROBLEMAS

No intentes nunca reparar el producto por tu cuenta. Si surge algún problema al utilizar el producto, comprueba los puntos siguientes antes de solicitar una reparación.

### Sistema

#### La unidad no se enciende.

- Comprueba que el cable de alimentación esté conectado a la toma de corriente y a la barra de sonido.

#### La barra de sonido no responde a las pulsaciones de los botones.

- Restablece la barra de sonido a los ajustes de fábrica (consulta el capítulo "8 RESTABLECER LOS AJUSTES DE FÁBRICA").

### Sonido

#### No se oye sonido desde la barra de sonido

- Comprueba que la barra de sonido no esté silenciada.
- Selecciona la fuente de audio correcta con el control remoto.
- Conecta la barra de sonido al televisor o a otros dispositivos correctamente.
- Restablece la barra de sonido a sus ajustes de fábrica manteniendo pulsados  $\cup$  y  $\text{G}$  en la barra de sonido durante más de 10 segundos.

#### Sonido distorsionado o eco

- Si reproduces el sonido del televisor mediante la barra de sonido, comprueba que el televisor esté silenciado o que el altavoz integrado del televisor esté desactivado.

### Bluetooth

#### No es posible conectar un dispositivo con la barra de sonido.

- Comprueba que hayas activado Bluetooth en el dispositivo.
- Si la barra de sonido había estado emparejada con otro dispositivo Bluetooth, restablece Bluetooth (consulta "Para conectar con otro dispositivo Bluetooth" en "5.2 Conexión Bluetooth").
- Si el dispositivo Bluetooth ha estado alguna vez emparejado con la barra de sonido, restablece Bluetooth en la barra de sonido, desempareja la barra de sonido y el dispositivo Bluetooth y, a continuación, vuelve a emparejar el dispositivo Bluetooth con la barra de sonido (consulta "Para conectar con otro dispositivo Bluetooth" en "5.2 Conexión Bluetooth").

#### Calidad de audio procedente de un dispositivo Bluetooth deficiente

- La recepción de Bluetooth es deficiente. Acerca el dispositivo de fuente a la barra de sonido o quita cualquier obstáculo que haya entre el dispositivo y la barra de sonido.

#### El dispositivo Bluetooth conectado se conecta y desconecta continuamente.

- La recepción de Bluetooth es deficiente. Acerca el dispositivo de fuente a la barra de sonido o quita cualquier obstáculo que haya entre el dispositivo y la barra de sonido.
- En algunos dispositivos Bluetooth, la conexión Bluetooth se puede desactivar automáticamente para ahorrar energía. Esto no indica ninguna avería en la barra de sonido.

### Control remoto

#### El control remoto no funciona.

- Comprueba si se han agotado las pilas. En tal caso, sustitúyelas por otras nuevas.
- Reduce la distancia y el ángulo entre el control remoto y la unidad principal.

#### No es posible completar el aprendizaje del control remoto del televisor.

- Comprueba si estás usando un control remoto IR con el televisor. El control remoto de televisor Bluetooth no admite el aprendizaje mediante IR.

---

## 13 MARCAS REGISTRADAS



The Bluetooth® word mark and logos are registered trademarks owned by Bluetooth SIG, Inc. and any use of such marks by HARMAN International Industries, Incorporated is under license. Other trademarks and trade names are those of their respective owners.



The terms HDMI, HDMI High-Definition Multimedia Interface, and the HDMI Logo are trademarks or registered trademarks of HDMI Licensing Administrator, Inc.



Manufactured under license from Dolby Laboratories. Dolby, Dolby Audio, and the double-D symbol are trademarks of Dolby Laboratories Licensing Corporation.



HARMAN International Industries,  
Incorporated 8500 Balboa Boulevard,  
Northridge, CA 91329 EE.UU.  
[www.jbl.com](http://www.jbl.com)

© 2022 HARMAN International Industries, Incorporated.  
Todos los derechos reservados.

JBL es una marca comercial de HARMAN International Industries, Incorporated,  
registrada en los Estados Unidos u otros países. Las funciones, las especificaciones y  
el diseño del producto están sujetos a cambios sin previo aviso.